

ELECTRIPAK®

Motion Sensor Light Control with 2-Level Lighting

Models 5312 & 5318

Features

- Turns on lighting when motion is detected.
- Automatically turns lighting off.
- 2-Level Lighting Timer.
- Photocell keeps the lighting off during daylight hours.
- LED indicates motion was sensed (day or night).

This package includes:

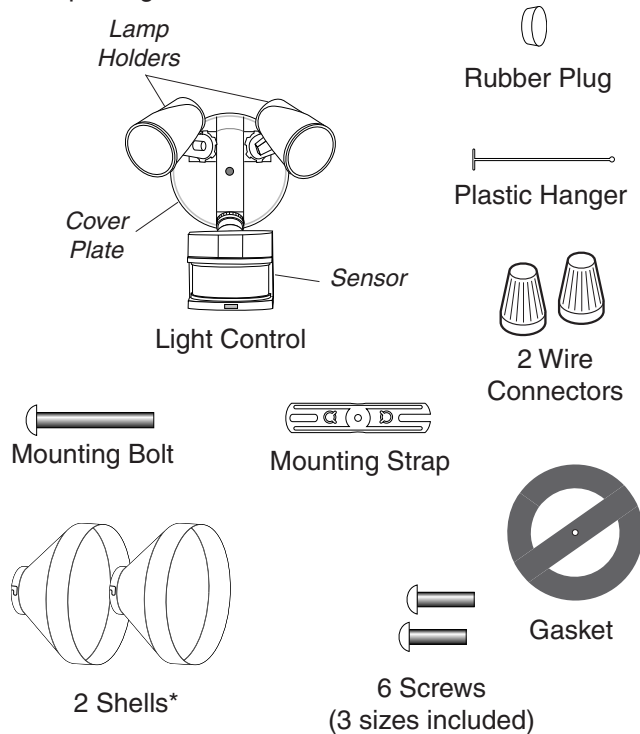

* Model SL-5318 only

Requirements

- The Light Control requires 120-volts AC.
- If you want to use Manual Mode, the control must be wired through a switch.
- **Some codes require installation by a qualified electrician.**
- This product is intended for use with the enclosed gasket and with a junction box marked for use in wet locations.

OPERATION

Mode:	On-Time:	Works:	Day	Night
Test	5 Sec		x	x
Auto	1, 5, 20 min.			x
Manual	Until Dawn*			x

* resets to Auto Mode at dawn.

Note: When first turned on wait about 1 1/2 minutes for the circuitry to calibrate.

TEST

Put ON-TIME switch on the sensor bottom to TEST and the 2-Level Lighting switch OFF.

ON-TIME 2-Level Lighting
TEST 1 5 20 Off 3 6 Dusk to Dawn

AUTO

Put the ON-TIME switch in the 1, 5, or 20 minute position.

ON-TIME
TEST 1 5 20

MANUAL MODE

Manual mode only works at night because daylight returns the sensor to AUTO.

Flip the light switch off for one second then back on to toggle between AUTO and MANUAL MODE.

Manual mode works only with the ON-TIME switch in the 1, 5, or 20 position.

1 Second OFF then...
... back on.

Mode Switching Summary

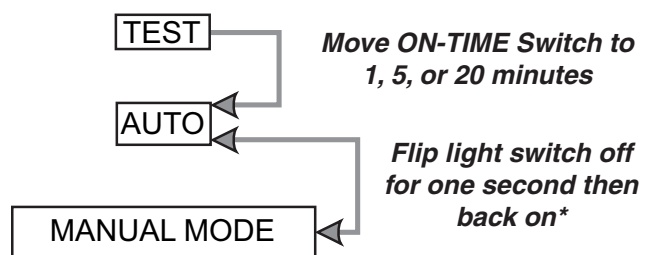

* If you get confused while switching modes, turn the power off for one minute, then back on. After the calibration time the control will be in the AUTO mode.

2-LEVEL LIGHTING TIMER

Light comes on half bright for selected time after dusk (Off, 3 hr., 6 hr., until dawn). If motion is sensed, the light turns on full bright for the ON-TIME (1, 5, or 20 minutes) then returns to dim mode.

INSTALLATION

For easy installation, select an existing light with a wall switch for replacement.

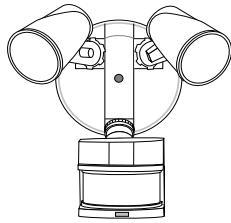

Wall Mount

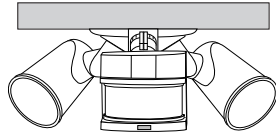

Eave Mount

For under eave installation, the sensor head must be rotated as shown in the next two steps for proper operation and to avoid the risk of electrical shock.

For eave mount only:

- Swing the sensor head towards the clamp screw joint.

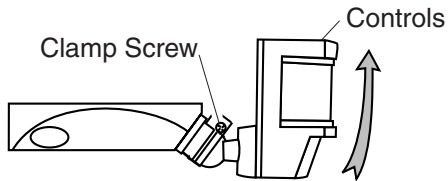

- Then rotate the sensor head clockwise 180° so the controls face down.

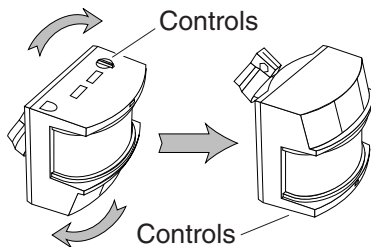

If the sensor pops out of the ball joint, loosen the clamp screw and push the sensor back into the ball joint. Tighten the clamp screw when done.

WIRE THE LIGHT CONTROL

- ⚠ WARNING: Turn power off at circuit breaker.**
- Remove the existing light fixture.
- Install the mounting strap as shown using two screws that fit your junction box.
- The plastic hanger can be used to hold the fixture while wiring. The small end of the plastic hanger can be threaded through the hole in the center of the cover plate. The small end then goes into one of the slots on the mounting strap.
- Route the Light Control's wires through the large gasket holes.
- Twist the junction box wires and fixture wires together as shown. Secure with wire connectors.

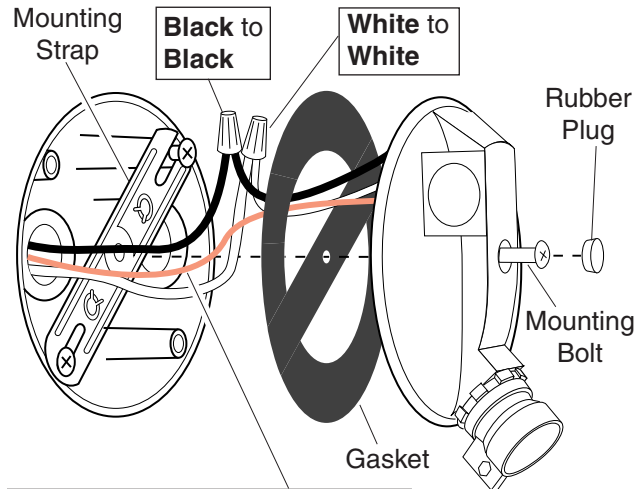

Junction box ground wire to green ground screw on fixture.

MOUNT THE LIGHT CONTROL

- Align the Light Control cover plate and cover plate gasket. Secure with the mounting bolt.
- For model SL-5318 only**, align the three slots in the decorative shell with the lamp holder pins. Push the shell in and then twist clockwise to lock. Repeat for other shell.

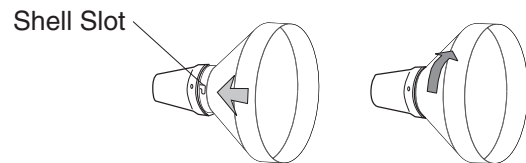

- Push the Rubber Plug firmly into place.
- If a wet location junction box was not used, caulk the wall plate mounting surface with silicone weather sealant.

To avoid water damage and electrical shock, keep lamp holders 30° below horizontal.

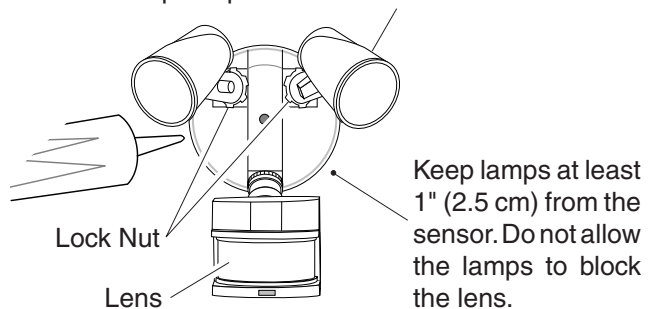

- Adjust the lamp holders by loosening the lock nuts but do not rotate the lamp holders more than 180° from the factory setting. When screwing in the floodlamps, do not overtighten.

TEST AND ADJUSTMENT

- ❑ Turn on the circuit breaker and light switch.

NOTE: Sensor has a 1 1/2 minute warm up period before it will detect motion. When first turned on, wait 1 1/2 minutes.

- ❑ Turn the RANGE control to the mid position, 2-Level Lighting to OFF and the ON-TIME control to the TEST position.

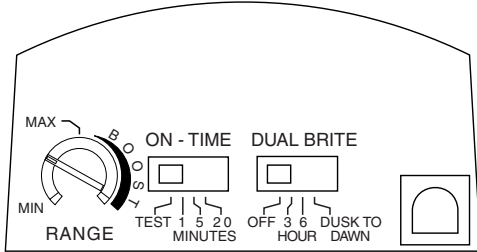

Bottom of Sensor

Avoid aiming the control at:

- Objects that change temperature rapidly, such as **heating vents and air conditioners**. These heat sources could cause false triggering.
- Areas where **pets or traffic** may trigger the control.
- **Nearby large, light-colored objects** reflecting light may trigger the shut-off feature. Do not point other lights at the sensor.

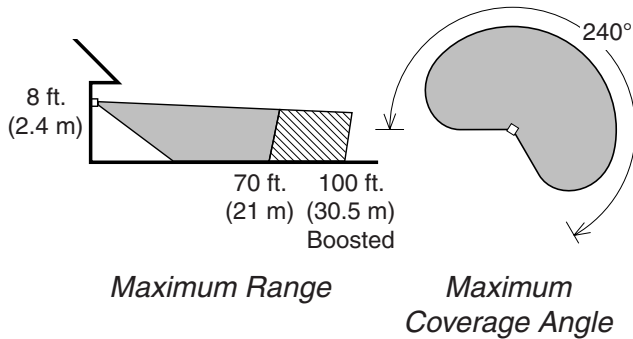

Maximum Range

Maximum Coverage Angle

The detector is most sensitive to motion across its field of view.

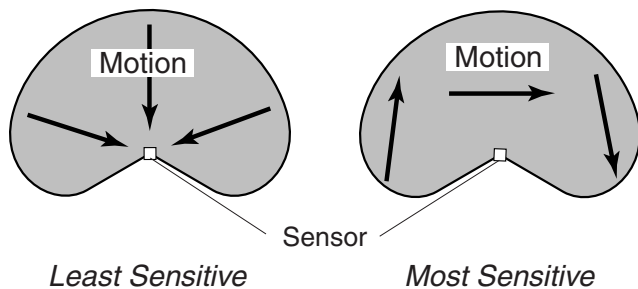

Least Sensitive

Most Sensitive

- ❑ Loosen the clamp screw in the sensor ball joint and gently rotate the sensor.
- ❑ Walk through the coverage area noting where you are when the lights turn on (also, the LED will flash several times when motion is detected). Move the sensor head up, down, or sideways to change the coverage area. **Keep the sensor at least 1" (2.5 cm) away from the lamps.**
- ❑ Adjust the RANGE as needed. RANGE set too high may increase false triggering.
- ❑ **Secure the sensor head by tightening the clamp screw.** Do not overtighten the screw.
- ❑ Set the amount of TIME you want the lights to stay on after motion is detected (1, 5, or 20 minutes).
- ❑ Set the 2-LEVEL Lighting switch to the amount of time after dusk you want the lights on at low level (Off, 3, 6 Hrs., Dusk-to-Dawn).

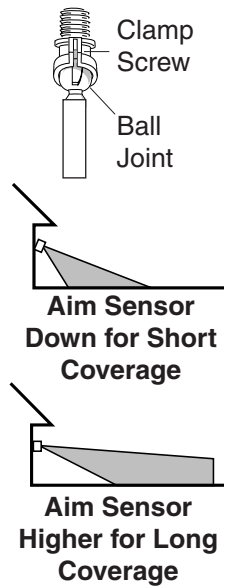

Warning - Risk of fire. Do not aim the lamps at a combustible surface within 3 ft. (1 m).

SPECIFICATIONS

Range	Up to 70 ft. (21 m); 100 ft. (30.5 m) with Range Boost. [varies with surrounding temperature]
Sensing Angle	Up to 240°
Electrical Load.....	Up to 300 Watt Maximum Incandescent [Up to 150 Watt maximum each lamp holder.]
Power Requirements	120 VAC, 60 Hz
Operating Modes	TEST, AUTO and MANUAL MODE
Time Delay	1, 5, 20 minutes
2-Level Lighting Timer	3, 6 hours, Dusk-to-Dawn

DESA Specialty Products reserves the right to discontinue products and to change specifications at any time without incurring any obligation to incorporate new features in products previously sold.

TROUBLESHOOTING GUIDE

SYMPTOM	POSSIBLE CAUSE
Lights will not come on.	<ol style="list-style-type: none"> 1. Light switch is turned off. 2. Flood light is loose or burned out. 3. Fuse is blown or circuit breaker is turned off. 4. Daylight turn-off is in effect (<i>re-check after dark</i>). 5. Incorrect circuit wiring, if this is a new installation. 6. Re-aim the sensor to cover desired area.
Lights come on in daylight.	<ol style="list-style-type: none"> 1. Light Control may be installed in a relatively dark location. 2. Light Control is in Test. (<i>Set control switch to an ON-TIME position</i>).
Lights come on for no apparent reason.	<ol style="list-style-type: none"> 1. Light Control may be sensing small animals or automobile traffic (<i>re-aim sensor</i>). 2. Range is set too high. (<i>Reduce Range</i>). 3. 2-LEVEL Lighting Timer is on.
Lights turn off too late in Dusk-to-Dawn setting	<ol style="list-style-type: none"> 1. Sensor is in a relatively dark location. (<i>Relocate sensor, or use 3 hr or 6 hr setting</i>).

SYMPTOM	POSSIBLE CAUSE
Lights stay on continuously.	<ol style="list-style-type: none"> 1. A flood lamp is positioned too close to the sensor or pointed at nearby objects that cause heat to trigger the sensor. (<i>Reposition the lamp away from the sensor or nearby objects</i>). 2. Light Control is pointed toward a heat source like an air vent, dryer vent, or brightly-painted heat-reflective surface. (<i>Reposition sensor. Reduce Range</i>). 3. Light Control is in Manual Mode. (<i>Switch to Auto</i>).
Lights flash on and off.	<ol style="list-style-type: none"> 1. Heat or light from the lamps may be turning the Light Control on and off. (<i>Reposition the lamps away from the sensor</i>). 2. Heat being reflected from other objects may be affecting the sensor. (<i>Reposition sensor</i>). 3. Light Control is in the Test mode and warming up. (<i>Flashing is normal under these conditions. Turn Boost off</i>). 4. Light may be leaking through the flood-lamp reflectors. (<i>Replace the lamps with new high quality PAR 38 lamps or on Model SL-5318, make sure the metal lamp protectors are installed</i>).
Lights flash once, then stay off in Manual Mode.	<ol style="list-style-type: none"> 1. Sensor is detecting its own lights. (<i>Reposition lamps to keep area below the sensor relatively dark</i>).

TECHNICAL SERVICE

Please call 1-800-858-8501 for assistance before returning product to store.

If you experience a problem, follow this guide. You may also want to visit our Web site at: www.desatech.com. If the problem persists, call* for assistance at **1-800-858-8501**, 7:30 AM to 4:30 PM CST (M-F). You may also write* to: DESA Specialty Products
P.O. Box 90004, Bowling Green, KY 42102-9004

* If contacting Technical Service, please have the following information available: Model Number, Date of Purchase, and Place of Purchase.

No Service Parts Available for this Product

90 DAY LIMITED WARRANTY

This is a "Limited Warranty" which gives you specific legal rights. You may also have other rights which vary from state to state or province to province.

For a period of 90 days from the date of purchase, any malfunction caused by factory defective parts or workmanship will be corrected at no charge to you.

Not Covered - Repair service, adjustment and calibration due to misuse, abuse or negligence, light bulbs, batteries, and other expendable items are not covered by this warranty. Unauthorized service or modification of the product or of any furnished component will void this warranty in its entirety. This warranty does not include reimbursement for inconvenience, installation, setup time, loss of use, unauthorized service, or return shipping charges.

This warranty covers only DESA Specialty Products assembled products and is not extended to other equipment and components that a customer uses in conjunction with our products.

THIS WARRANTY IS EXPRESSLY IN LIEU OF ALL OTHER WARRANTIES, EXPRESS OR IMPLIED, INCLUDING ANY WARRANTY, REPRESENTATION OR CONDITION OF MERCHANT ABILITY OR THAT THE PRODUCTS ARE FIT FOR ANY PARTICULAR PURPOSE OR USE, AND SPECIFICALLY IN LIEU OF ALL SPECIAL, INDIRECT, INCIDENTAL, OR CONSEQUENTIAL DAMAGES.

REPAIR OR REPLACEMENT SHALL BE THE SOLE REMEDY OF THE CUSTOMER AND THERE SHALL BE NO LIABILITY ON THE PART OF DESA SPECIALTY PRODUCTS FOR ANY SPECIAL, INDIRECT, INCIDENTAL, OR CONSEQUENTIAL DAMAGES, INCLUDING BUT NOT LIMITED TO ANY LOSS OF BUSINESS OR PROFITS, WHETHER OR NOT FORESEEABLE. Some states or provinces do not allow the exclusion or limitation of incidental or consequential damages, so the above limitation or exclusion may not apply to you. Proof of purchase is required for warranty claims.

ELECTRIPAK®

Control de la luz detectora de movimiento con 2 niveles de alumbrado

Modelos 5312 & 5318

Características

- Prende la luz cuando detecta movimiento.
- Apaga la luz automáticamente.
- Temporizador del alumbrado de 2 niveles.
- La fotocélula mantiene la luz apagada durante el día.
- LED indica que se ha detectado movimiento (durante el día o la noche).

Este paquete tiene:

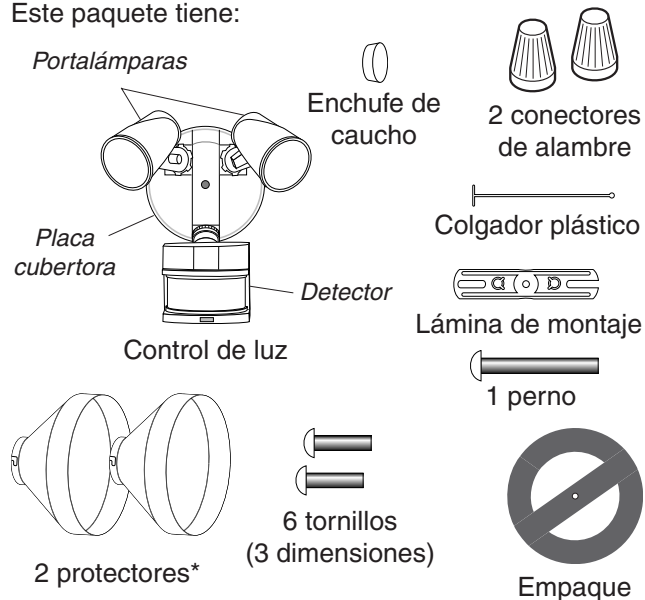

* Sólo para el modelo SL-5318

Requisitos

- El Control de Luz requiere 120 VCA.
- Para usar el Sobrecontrol Manual, conecte el control con un interruptor.
- **Algunos códigos requieren instalación por un electricista calificado.**
- Se recomienda usar este producto con el empaque provisto y con una caja de empalme marcada para uso en lugares húmedos.

FUNCIONAMIENTO

Modalidad:	tiempo encendido	Trabaja: Día	Noche
Prueba	5 seg.	x	x
Autom.	1, 5 ó 20 min.		x
Manual	Hasta el amanecer*		x

*Se pone en Automático al amanecer.

Nota: Cuando lo prenda por primera vez espere 1 1/2 minutos para que el circuito se claibre.

Para PRUEBA:

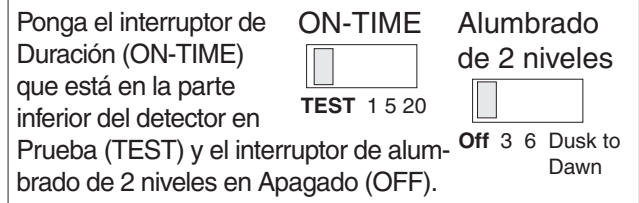

Para AUTOMATICO:

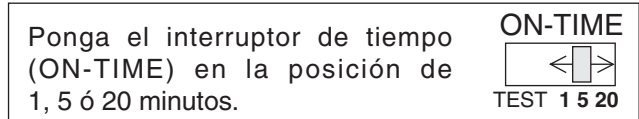

Para MODO MANUAL:

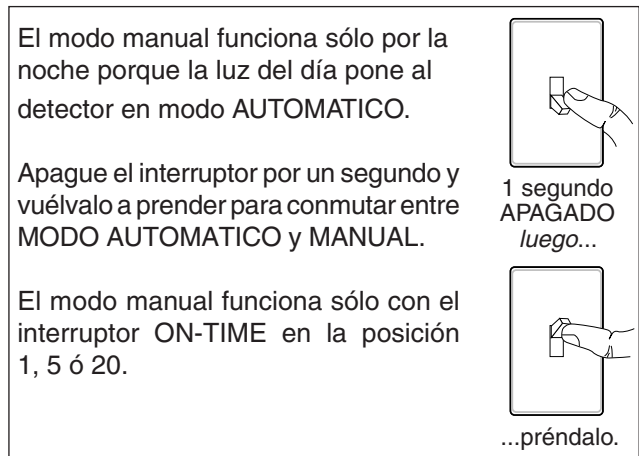

Resumen de las modalidades del interruptor

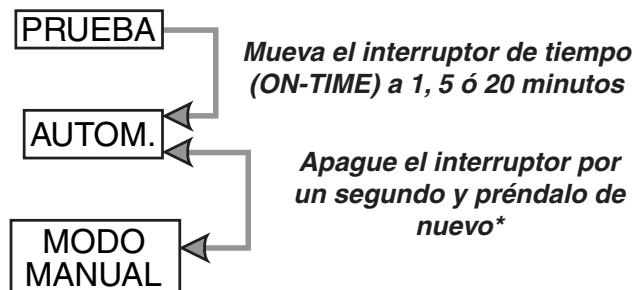

* Si se confunde mientras cambia de fases, apague la electricidad por un minuto y préndala de nuevo. Después del tiempo de calibración el control estará en fase AUTO(MATICA).

TEMPORIZADOR DEL ALUMBRADO DE 2 NIVELES

La luz se prende con media brillantez por el tiempo escogido después del atardecer (apagado, 3 hr., 6 hrs., hasta el amanecer). Si detecta movimiento, la luz se prende con todo su resplandor por el tiempo de duración o de ON-TIME (1, 5 ó 20 minutos) y luego regresa a media luz.

INSTALACION

Para una fácil instalación escoja una luz con un interruptor de pared.

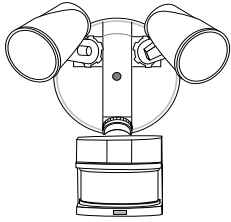

Montaje en pared

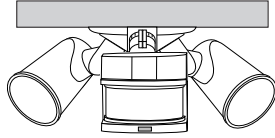

Montaje en alero

Para instalarlo bajo el alero, la cabeza del detector debe ser girada como se muestra en los dos pasos siguientes para evitar el riesgo de un choque eléctrico.

Sólo para montaje eléctrico:

- Gire la cabeza del detector hacia la unión del tornillo sujetador.

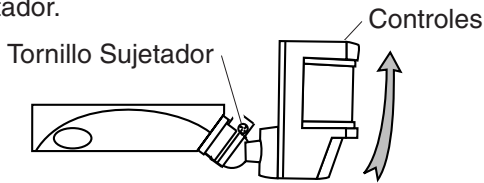

- Entonces gire la cabeza del detector hacia la derecha por 180° hasta que los controles miren hacia abajo.

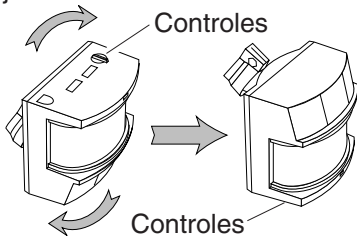

Si el detector se sale de la unión esférica, afloje el tornillo sujetador y empuje el detector hacia dentro de la unión esférica. Apriete el tornillo sujetador cuando termine.

CONECTE EL CONTROL DE LUZ

⚠ ADVERTENCIA: Apague la energía en el fusible o cortacircuitos.

- Quite el aparato de luz existente.
- Instale la lámina de montaje a la caja de empalme usando tornillos apropiados para la caja de empalme.
- Se puede usar el colgador plástico para sostener el aparato mientras se instala el cableado. El extremo pequeño del colgador se puede pasar por el agujero en el centro de la placa cubertora. El extremo pequeño va luego dentro de las ranuras de la lámina de montaje.
- Pase todos los cables del aparato por los agujeros grandes del empaque, como se muestra.
- Conecte los cables de la caja de empalme con los cables del aparato de luz, como se muestra. Tuérazalos juntos y asegúrelos con un conector de cables.

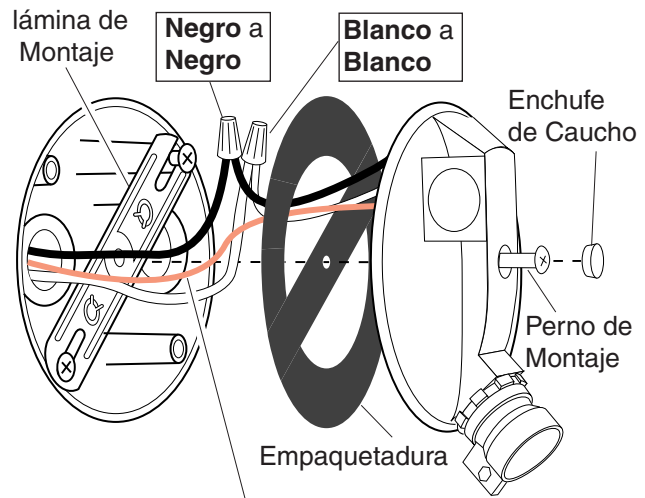

Cable de a tierra de la caja de empalme al tornillo verde de a tierra del aparato.

INSTALE EL CONTROL DE LUZ

- Ponga el perno de montaje a través del frente de la tapa de la caja de empalme. Empuje el agujero pequeño de la empaquetadura sobre el tornillo de montaje.
- Sólo para el modelo SL-5318**, alinee las tres ranuras del casco decorativo con los sujetadores de la lámpara. Empuje el casco hacia adentro y gírelo hacia la derecha para asegurarlo. Haga lo mismo con el otro casco.

Ranura del protector

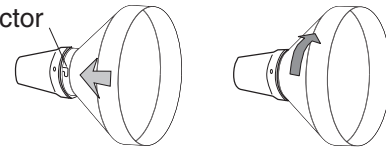

- Empuje el tapón de caucho firmemente hasta que encaje.
- Si no se usó una caja de empalme en un lugar húmedo, calafatee la superficie de montaje de la placa de la pared con un sellador de silicona contra la intemperie.

Para evitar daño causado por el agua y riesgo de electrocución, mantenga los portalámparas a 30° debajo de la línea horizontal.

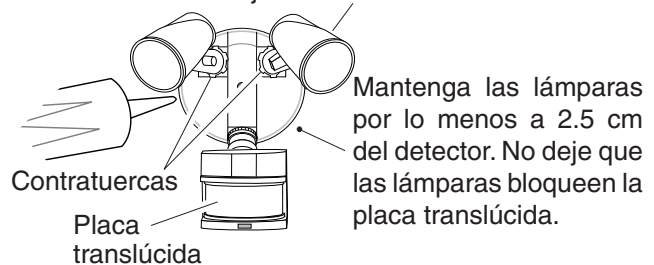

- Ajuste los portalámparas aflojando las contratueras, pero no los gire más de 180° de la calibración hecha en fábrica. Cuando atornille los proyectores no los apriete demasiado.

PRUEBA Y AJUSTE

❑ Prenda el cortacircuitos y el interruptor de luz.

NOTA: El detector tiene un período de cerca de 1 1/2 minutos de calentamiento antes de detectar movimiento. Cuando lo prenda por primera vez, espere 1 1/2 minutos.

- ❑ Gire el control de Alcance (RANGE) a la posición media, el de alumbrado a Apagado (OFF) y el control de Duración (ON-TIME) a la posición de Prueba (TEST).

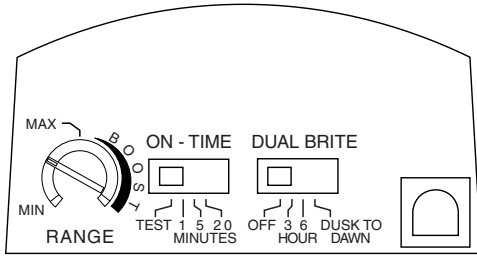

Parte de abajo del detector

Evite apuntar el control hacia:

- Objetos que cambien rápidamente de temperatura tales como **ductos de calefacción y acondicionadores de aire**. Estas fuentes de calor pueden causar falsas alarmas.
- Areas donde **animales domésticos o el tráfico** puedan activar el control.
- **Los objetos grandes cercanos y de colores resplandecientes** que reflejan la luz del día pueden hacer que el detector se apague. No apunte otras luces hacia el detector.

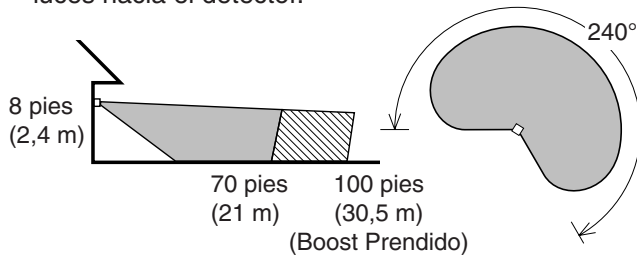

Alcance Máximo

Angulo de Cobertura Máxima

El detector es menos sensible del movimiento que se dirige hacia él.

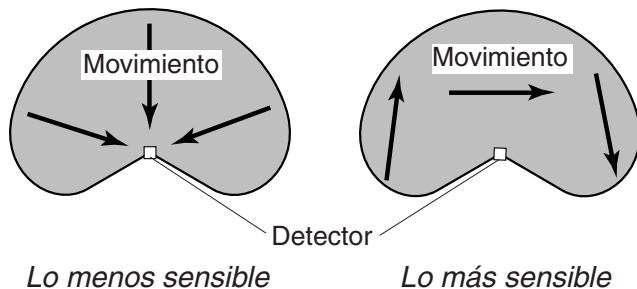

Lo menos sensible

Lo más sensible

- ❑ Afloje el tornillo sujetador en la unión esférica y gire despacio el detector.
- ❑ Camine por el área a protegerse y dése cuenta dónde está cuando se prende la luz. Mueva la cabeza del detector hacia arriba, hacia abajo o hacia los lados para cambiar el área de protección. **Mantenga al detector por lo menos a 1 pulgada (2.5 cm) de las lámparas.**
- ❑ Fije la sensibilidad (RANGE) como necesite. Demasiada sensibilidad puede aumentar las falsas alarmas.
- ❑ **Asegure la puntería de la cabeza del detector ajustando el tornillo sujetador.** No lo apriete demasiado.
- ❑ Fije el período de tiempo (ON-TIME) que la luz debe quedarse prendida después de detectar movimiento (1, 5 ó 20 minutos).
- ❑ Fije el interruptor de alumbrado de 2 niveles a la cantidad de tiempo que desea que las luces estén prendidas a bajo nivel después del atardecer (Apagado, 3, 6 horas, del Atardecer al Amanecer).

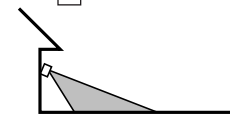

Apunte el detector hacia abajo para poca

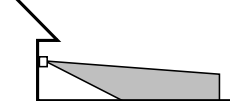

Apunte el detector más arriba para mayor cobertura

⚠ ADVERTENCIA: Riesgo de incendio. No apunte las lámparas a superficies combustibles dentro de un 3 pies (1 m).

ESPECIFICACIONES

Alcance.....	Hasta 70 pies (21 m), Aumento de Distancia prendido. Hasta 100 pies (30.5 m), Aumento de Distancia apagado. (varía con la temperatura del medio ambiente).
Ángulo de sensibilidad.....	Hasta 240°
Carga eléctrica	Hasta 300 vatios máximo de luz incandescente [hasta 150 vatios máximo por cada portalámparas].
Requisitos de potencia	120 V ca, 60 Hz
Modos de operación	PRUEBA, AUTOMATICO y MODO MANUAL
Retardo de Tiempo	1, 5, 20 minutos
Temporizador del alumbrado de 2 niveles	Apagado, 3, 6 horas, del atardecer al amanecer

DESA Specialty Products se reserva el derecho de discontinuar productos y de cambiar especificaciones a cualquier momento sin incurrir en ninguna obligación de tener que incorporar nuevas características en los productos vendidos con anterioridad.

GUIA DE INVESTIGACION DE AVERIAS

SINTOMA	POSIBLE CAUSA
La Luz no se enciende.	<ol style="list-style-type: none"> 1. El interruptor de luz está apagado. 2. El faro está flojo o fundido. 3. El fusible está quemado o el cortacircuitos está apagado. 4. La desconexión de luz del día está en efecto. <i>(Compruébelo cuando comience la oscuridad).</i> 5. Alambrado incorrecto, si ésta es una nueva instalación. 6. No está apuntando correctamente. <i>(Apunte de nuevo el detector para proteger el área deseada).</i>
La luz se prende durante el día.	<ol style="list-style-type: none"> 1. El Control de Luz puede estar instalado en un lugar relativamente oscuro. 2. El Control de Luz está en fase de Prueba. <i>(Fije el interruptor del control a la posición de TIEMPO).</i>
La luz se prende sin ninguna razón aparente.	<ol style="list-style-type: none"> 1. El Control de Luz puede estar detectando animales pequeños o el tránsito de automóviles. <i>(Reapunte el detector).</i> 2. La Sensibilidad es demasiado alta. <i>(Reduzca la sensibilidad).</i> 3. El temporizador del alumbrado de 2 niveles está prendido
La luz se apaga muy tarde en la calibración del Anochecer al Amanecer.	<ol style="list-style-type: none"> 1. El detector se encuentra en un lugar relativamente oscuro. <i>(Reubique el detector o use la calibración de 3 hrs. ó 6 hrs).</i>

SINTOMA	POSIBLE CAUSA
La luz se queda prendida continuamente.	<ol style="list-style-type: none"> 1. Un faro está colocado demasiado cerca al detector o apunta a objetos cercanos que hace que el calor active el detector. <i>(Reposicione la lámpara lejos del detector o de los objetos cercanos).</i> 2. El Control de Luz está apuntando hacia una fuente de calor tal como un conducto de aire, de secadora o hacia una superficie con pintura brillante y que refleja el calor. <i>(Reposicione el detector. Apague el Aumento de Distancia.)</i> 3. El control de luz está en la Modo Manual. <i>(Cámbiela a Automática).</i>
La luz se prende y se apaga.	<ol style="list-style-type: none"> 1. El calor o la luz de las lámparas pueden estar prendiendo y apagando el Control de Luz. <i>(Reposicione las lámparas lejos del detector).</i> 2. El calor que se refleja de otros objetos puede estar afectando al detector. <i>(Reposicione el detector).</i> 3. El Control de Luz está en fase de Prueba y calentándose. <i>(El prenderse y apagarse es normal bajo estas condiciones. Apague el Aumento.)</i> 4. La luz puede estar escapándose por los reflectores del faro. <i>(Cambie los faros con nuevas lámparas de alta calidad o, en el modelo SL-5318, asegúrese que los protectores de metal de la lámpara estén conectados).</i>
La luz se prende una vez y luego permanece apagada en la fase Manual.	<ol style="list-style-type: none"> 1. El detector está detectando su propia luz. <i>(Reubique las lámparas para mantener el área debajo del detector relativamente oscura).</i>

SERVICIO TÉCNICO

(No enviar los productos)

Si tiene algún problema por favor siga esta guía. Lo sentimos, pero no podemos contestar preguntas en español por teléfono. Usted puede también escribir* a:

DESA Specialty Products

P.O. Box 90004, Bowling Green, KY 42102-9004

* Si se llama al Servicio Técnico, por favor tener lista la siguiente información: Número de Modelo, Fecha de compra y Lugar de compra.

No hay piezas de servicio disponibles para este producto

GARANTÍA LIMITADA A 90 DÍAS

Esta es una "Garantía Limitada" que le da a Ud. derechos legales específicos. Usted puede también tener otros derechos que varían de estado a estado o de provincia a provincia.

Por un período de 90 días desde la fecha de compra, cualquier mal funcionamiento ocasionado por partes defectuosas de fábrica o mano de obra será corregido sin cargo para Ud.

No cubierto - Servicio de reparación, ajuste y calibración debido al mal uso, abuso o negligencia, bombillas, baterías, u otras partes fungibles no están cubiertas por esta garantía. Los Servicios no autorizados o modificaciones del producto o de cualquier componente que se provee invalidarán esta garantía en su totalidad. Esta garantía no incluye reembolso por inconveniencia, instalación, tiempo de instalación, pérdida de uso, servicio no autorizado, o costos de transporte de retorno.

Esta garantía cubre solamente los productos ensamblados por DESA Specialty Products y no se extiende a otros equipos o componentes que el consumidor usa junto con nuestros productos.

ESTA GARANTÍA ESTÁ EXPRESAMENTE EN LUGAR DE OTRAS GARANTÍAS, EXPRESADAS O SOBREENTENDIDAS, INCLUYENDO CUALQUIER GARANTÍA, REPRESENTACIÓN O CONDICIÓN DE COMERCIALIZACIÓN O QUE LOS PRODUCTOS SE ADAPTAN PARA CUALQUIER PROPÓSITO O USO EN PARTICULAR, Y ESPECIFICAMENTE EN LUGAR DE TODOS LOS DAÑOS ESPECIALES, INDIRECTOS, INCIDENTALES Y CONSECUENTES.

LA REPARACIÓN O EL REEMPLAZO DEBERÍA SER LA ÚNICA SOLUCIÓN DEL CLIENTE Y NO HABRÁ RESPONSABILIDAD POR PARTE DE DESA SPECIALTY PRODUCTS POR CUALQUIER DAÑO ESPECIAL, INDIRECTO, INCIDENTAL O CONSECUENTE, INCLUIDOS PERO NO LIMITADOS A CUALQUIER PÉRDIDA DE NEGOCIO O GANANCIAS SEAN O NO PREVISIBLES. Algunos estados o provincias no permiten la exclusión o limitación de daños incidentales o consecuentes, de modo que la limitación o exclusión arriba indicada puede que no se aplique a Ud. Para reclamos por la garantía se requiere la prueba de compra.